

WEO[®]35

GARDENWALL MONTAGEHANDLEIDING





WEO®35 is een houtcomposiet plank met een triple rhombus profiel

De montage kan beide horizontaal en verticaal gerealiseerd worden.

WEO® wordt gekenmerkt door de nieuwste generatie houtcomposieten, geproduceerd door middel van co-extrusie.

Het materiaal is voorzien van een beschermende coating van polyethyleen die het gehele oppervlak bedekt.

Dit maakt het materiaal bestand tegen vocht en vlekken. Daarnaast is WEO® UV-bestendig en behoudt het de gewenste kleur.





1 - PROFIEL EN TOEBEHOREN 04

- Product beschrijving
 - Afmetingen
 - Overzicht artikelen
 - Brandklasse
-

2 - 10 ESSENTIËLE PUNTEN 06

- Opslag en hantering
 - Gereedschap
 - Constructie
 - Maatwerk
 - Ventilatie
 - Oriëntatie van de planken
 - Detaillering
 - Bevestiging
 - Afwerking
 - Onderhoud
-

3 - HORIZONTALE MONTAGE 09
WEO[®] 35

- Horizontale montage en afwerking
 - Kopseverbindingen
 - Uitwendige hoek
 - Inwendige hoek
 - Eind afwerking
 - Horizontaal zetwerk
 - Verticaal zetwerk
 - Vervangen van planken
-

4 - VERTICALE MONTAGE 17
WEO[®] 35

- Horizontale montage en afwerking
 - Kopseverbindingen
 - Uitwendige hoek
 - Inwendige hoek
 - Eind afwerking
 - Horizontaal zetwerk
 - Verticaal zetwerk
 - Vervangen van planken
-

WEO[®]35 montagehandleiding V1 | 11-07-2023

**MAAK ALTIJD GEBRUIK VAN DE MEEST RECENTE VERSIE.
RAADPLEEG DE WEBSITE VAN **FIBERDECK****

1 - PROFIELEN EN TOEBEHOREN

1.1 - BESCHRIJVING VAN WEO®

WEO® is een range van producten van het merk Fiberdeck®. Deze producten worden samengesteld met houtvezels (60%) en plastic (40%, waarvan voor 95% gerecycled plastic wordt gebruikt). De planken bevatten een coatinglaag bestaande uit 100% polyethyleen. Dit zorgt ervoor dat het materiaal vocht afstotend, vlekken bestendig en UV-bestendig is.

Het materiaal kan horizontaal en verticaal worden gemonteerd. De WEO®35 planken worden geschroefd met schroeven met bijpassende kleur. Er kan ook gekozen worden om de planken verticaal blind te verbinden. Dit kan door een schroef in het dikke gedeelte van de lip te schroeven, verzinken is essentieel.

Ventilatie is belangrijk voor ieder materiaal waar natuurlijke grondstoffen in verwerkt zijn, zoals; houtvezels. Zorg daarom altijd voor voldoende ruimte tussen planken onderling, muren, zetwerk en het maaiveld.

1.2 - AFMETINGEN

WEO® 35 PROFIEL

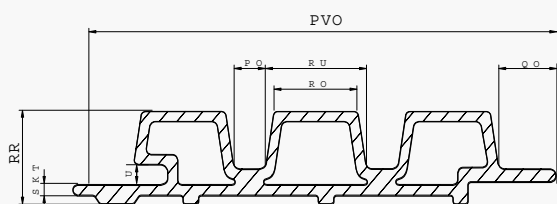

Standaardlengte	2900 mm	3900 mm
Werkende oppervalk	0,406 m ²	0,546 m ²
Gewicht	15 kg/m ²	15 kg/m ²
Breedte	170 ± 3 mm	170 ± 3 mm
Werkende breedte	±140 mm	±140 mm
Aantal schroeven / m ² (achterconstructie 600 mm)	12	12
Aantal schroeven / plank (achterconstructie 600 mm)	5	7
Productie tolerantie	Breedte	Dikte
WEO®35	± 3 mm	± 0,5 mm

WEO® 35 MONTAGE

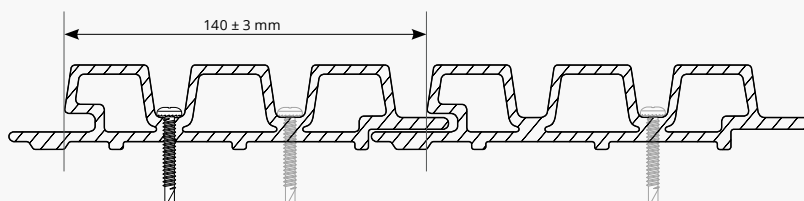

1.3 - BRANDKLASSE

WEO®35 is grondig getest, zo is er ook een brandtest uitgevoerd. Het materiaal valt binnen de categorie **brandklasse E**. Hou hier rekening mee.

Gebruik WEO®35 altijd in overeenstemming met het bouwbesluit. Het bouwbesluit in Nederland stelt een basiseis van brandklasse D voor gevels.

Test conform EN 13501-1:2018

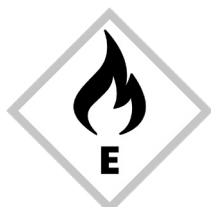

1.4 - ARTIKEL OVERZICHT

GARDENWALL COMPOSITET WEO® 35

33x170mm x 2.9m | 33x170mm x 3.9m | Werkende breedte: 140 mm



Teak
art. 2501



Ipe
art. 2502



Dark Grey
art. 2503

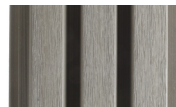

Light Grey
art. 2504



Red Cedar
art. 2764

RVS SCHROEVEN MET BIJPASSENDE KLEUR



4,2 x 38 mm | incl. torx bit

- Teak (RAL8024/ Pantone 469C)
- Ipe (RAL8028/Pantone 4975C)
- Red Cedar (RAL1011/Pantone 2312C)

- Dark Grey (RAL7022/Pantone 425C)
- Light Grey (RAL7006/Pantone 408C)

ALUMINIUM F-PROFIELEN (2 STK)

65 x 80 mm x 300 cm | 65 x 85 mm x 360cm



- Teak (RAL8024/ Pantone 469C)
- Ipe (RAL8028/Pantone 4975C)
- Red Cedar (RAL1011/Pantone 2312C)

- Dark Grey (RAL7022/Pantone 425C)
- Light Grey (RAL7006/Pantone 408C)

ALUMINIUM ZETWERK

Diverse afmetingen

Deze montagehandleiding bevat verschillende voorbeeld afwerkingsprofielen. Deze kunnen in de gewenste kleur besteld worden bij een zetwerk specialist, bijvoorbeeld XL-panel in 's-Heerenberg.

Niet alle profielen zijn uit voorraad leverbaar.



2 - 10 ESSENTIËLE PUNTEN

1 OPSLAG & HANTERING

- > Het is noodzakelijk dat planken horizontaal worden opgeslagen.
- > Zorg dat het materiaal afgedekt is op de werkplaats.
- > Plaats geen andere materialen op de planken.
- > Verplaats planken één voor één of zorgvuldig met twee of meer personen.



Figuur 1

2 GEREEDSCHAP

- > Afkortzaag
- > Waterpas
- > Elektrische schroevendraaier



Figuur 2

3 CONSTRUCTIE

- > De latten moeten minimaal 30x40mm zijn.
- > De achterlatten mogen maximaal 60cm uit elkaar geplaatst worden
- > Bij halfsteensverband/wildverband moet iedere 30cm een achterlat geplaatst worden
- > Wanneer WEO@35 als schutting wordt toegepast wordt het aangeraden om de palen niet verder dan 180 cm uit elkaar te plaatsen



Figuur 3

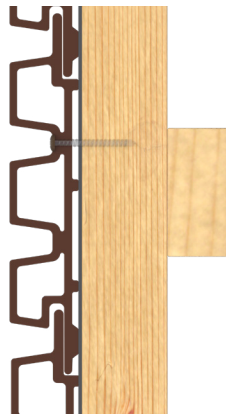

Figuur 4

4 MAATWERK

- > Elke plank moet op maat gezaagd worden voor montage. Zaag altijd met de zichtzijde van de plank naar boven.
- > Zaagwerk moet zeer nauwkeurig worden uitgevoerd m.b.t. een nette kopse verbindingen (zie figuur 3)



Figuur 5



Figuur 6

5 VENTILATIE

- > 150 mm boven maaiveld monteren.
- > 15mm afstand houden tot zetwerk, ramen, etc.
- > 20mm afstand tussen planken en muur.

> *Bij toepassing van WEO onder overkappingen of als gardenwall kan het aansluitend op het maaiveld gemonteerd worden

6 ORIËNTATIE VAN DE PLANKEN

Horizontale montage:

- > De tong markeert de bovenkant van de plank de groef moet beneden, zie figuur 7.
- > De onderste plank moet over de gehele lengte met 2 schroeven per 60 cm worden gemonteerd.

Verticale montage:

- > Zorg dat de tong richting de dominantie windrichting wijst.



Figuur 7



Figuur 8



Figuur 9

7 DILATATIE

- > Zorg ten alle tijden voor minimaal 5mm afstand aan eind van iedere plank, zie figuur 9.

Meer informatie:

WEO® heeft een uitzettingscoëfficiënt van 1 mm/m1 (voor een temperatuurgradiënt van 40 °C)

Voorbeeld: in de ochtend (5 °C) is een plank 3,6 m en in de middag (40 °C) is dezelfde plank 3,15 mm uitgezet.

Uitzetting in de breedte is verwaarloosbaar.

BEVESTIGING 8

De WEO® planken worden met behulp van roestvrijstalen schroeven (zie pagina 5 en figuur 12).

- > Schroef met dezelfde kleur als de plank.
 - > Diameter schroefkop \varnothing 8.0 mm.
 - > Diameter schroefdraad \varnothing 4,2 mm.
 - > Lengte schroefdraad = 38 mm.
 - > zelfborende punt.
- > Anti-lekkage inkeping onder de schroefkop.

Montage stappenplan

1 - Voorboren

- > Voorkomt scheuren. Gebruik een houtboor \varnothing 6 mm voor WEO® & een \varnothing 3 mm houtboor voor het hout.
- > Hou altijd minimaal 15 mm afstand van het uiteinde van de plank
- > Iedere plank moet om de 60 cm worden geschroefd
 - > Monteer alle uiteindes met twee schroeven

2 - Monteren

- > Schroef de plank vast.
- > Voorkom scheuren door de schroef niet te strak aan te draaien.

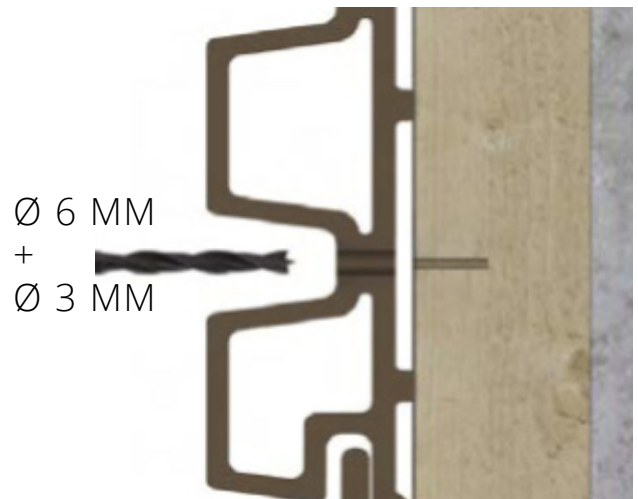

Figuur 11

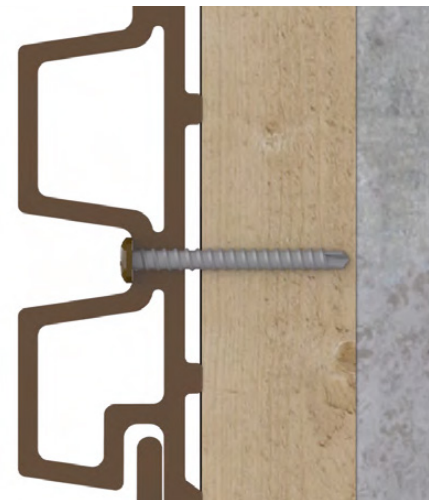

Figuur 12

9 AFWERKINGEN

- > Wij bevelen het gebruik van gelakte aluminium profielen aan.
- > Alle noodzakelijke afwerkingsprofielen (binnen- en buitenhoeken, aftimmeringspaneel, verticale of horizontale uitzetvoeg en meer) worden in deze montagehandleiding gedetailleerd beschreven.
- > Onderstaande tekeningen worden verstrekt volgens de kenmerken die in acht moeten genomen worden, en bepaalde elementen hebben variabele afmetingen die aan het werk moeten worden aangepast. De profielen moeten op verzoek worden vervaardigd door specialisten op het gebied van zetwerk.

10 ONDERHOUD

De beschermende coating van polyethyleen garandeert 20 jaar UV-bestendigheid zonder zichtbare verkleuring. Het materiaal kan na verloop van tijd vies worden. Reinigen kan worden met water en een mild schoonmaakmiddel, voorzichtig gebruik van een hogedrukreiniger is mogelijk.

3 - VERTICALE MONTAGE WEO® 35

3.1 - VERTICALE MONTAGE EN AFWERKING

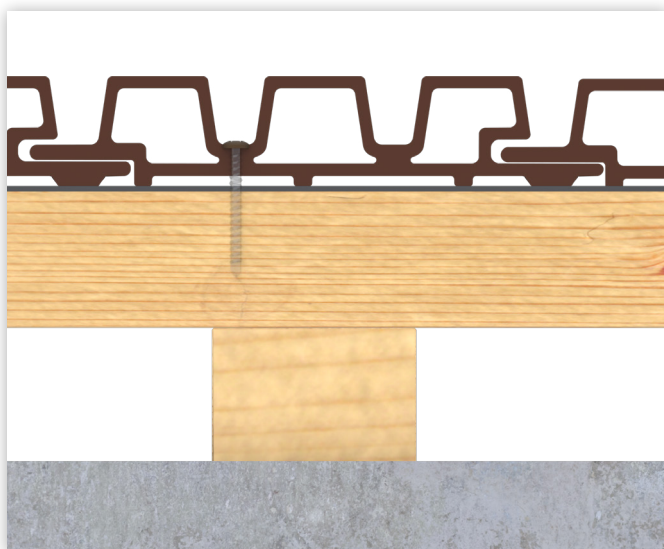
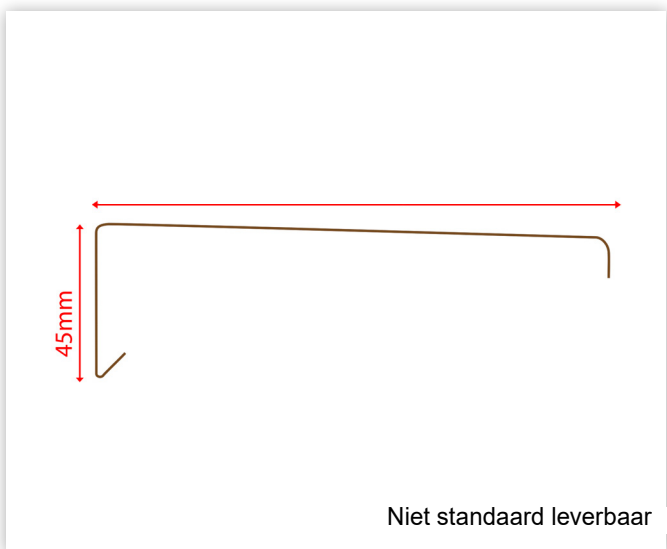
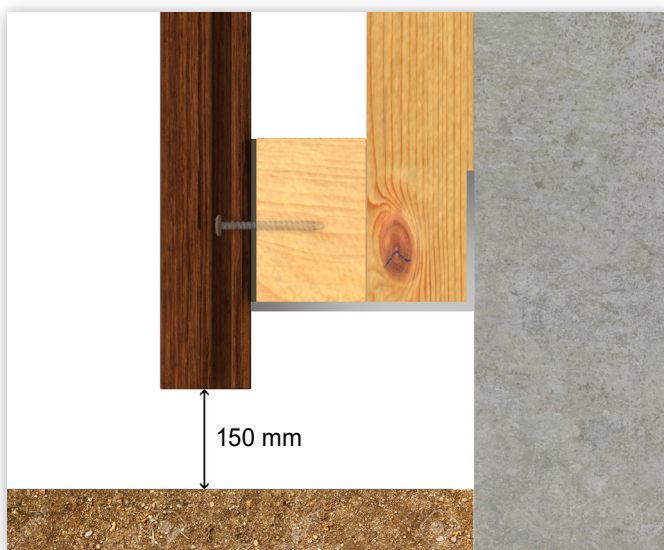
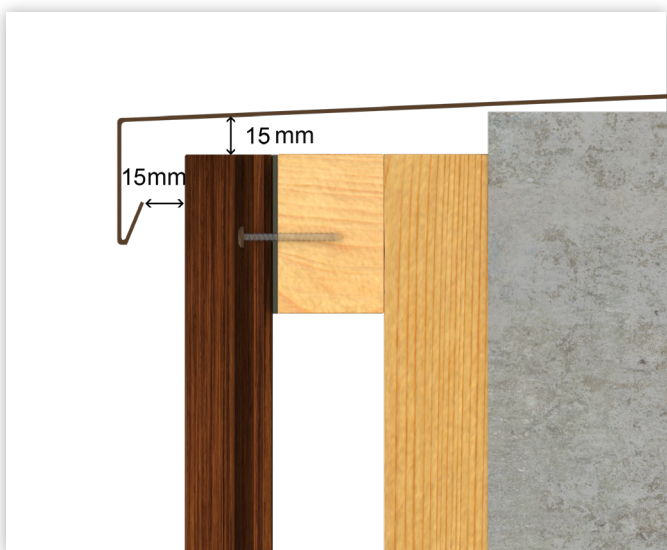
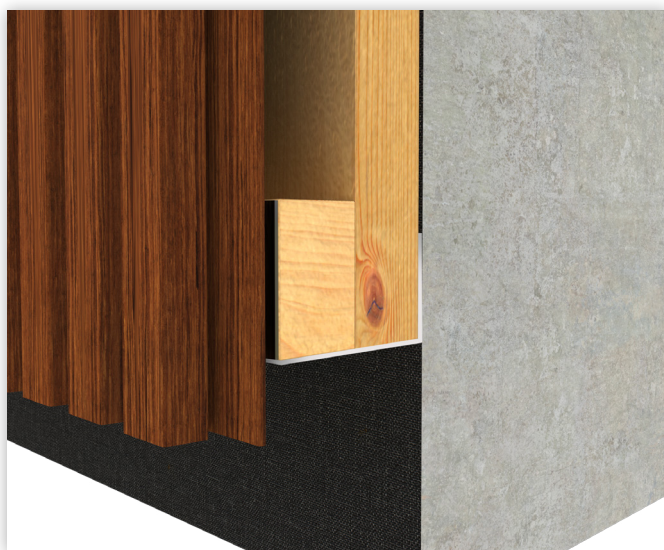
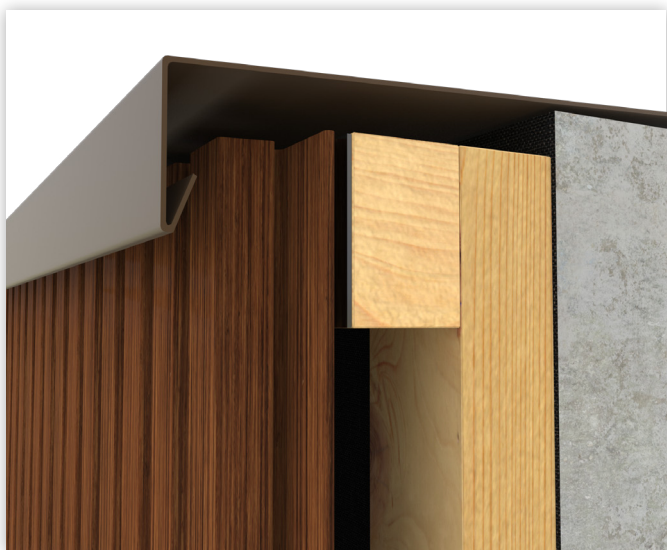

3 - VERTICALE MONTAGE WEO® 35

3.2 - KOPSE VERBINDINGEN

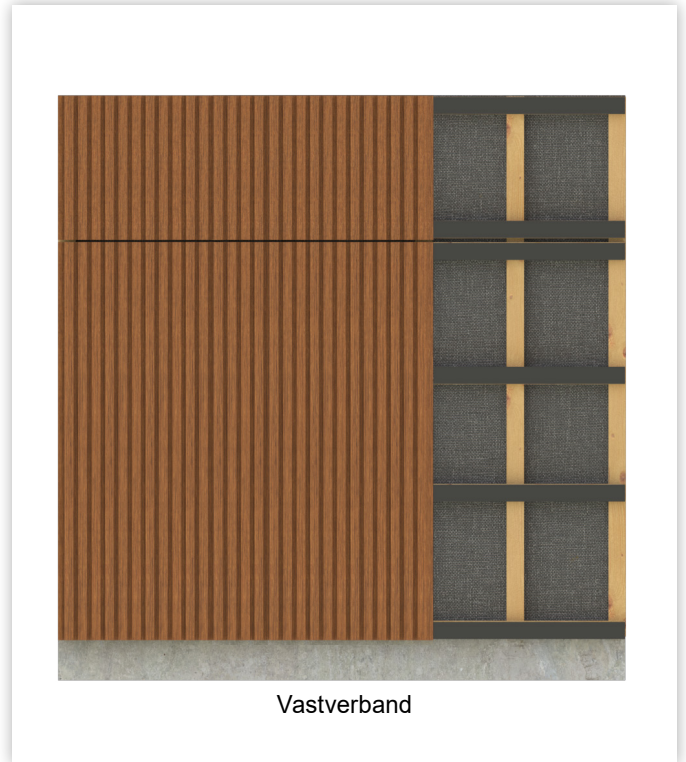
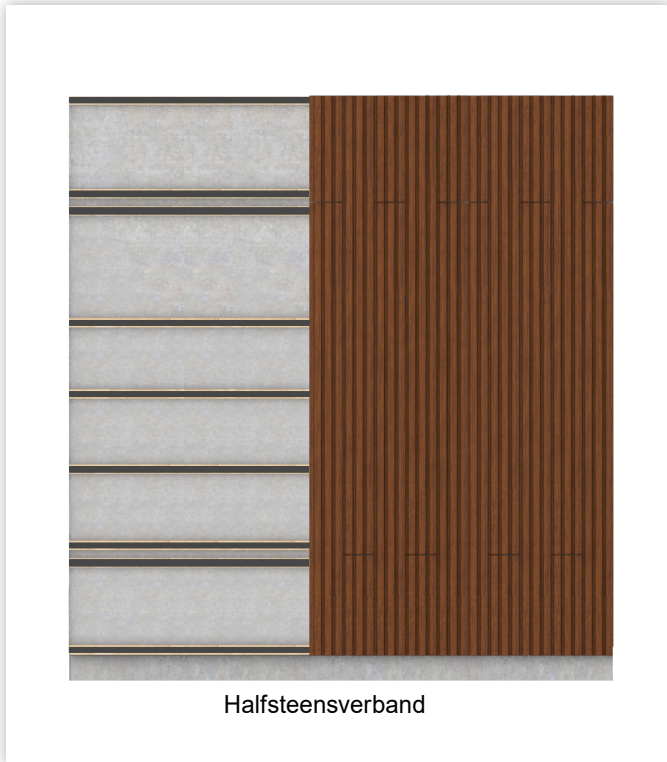

3 - VERTICALE MONTAGE WEO® 35

3.3 - UITWENDIGE HOEK MET STANDAARD F-PROFIEL

ZONDER STANDAARD F-PROFIEL

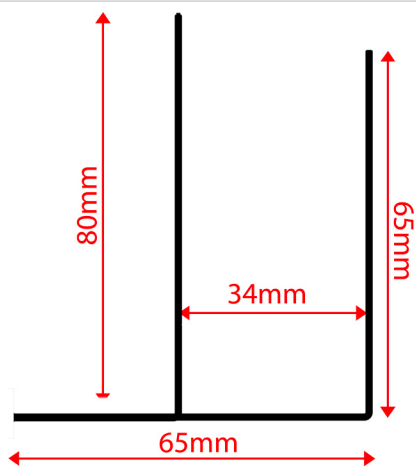
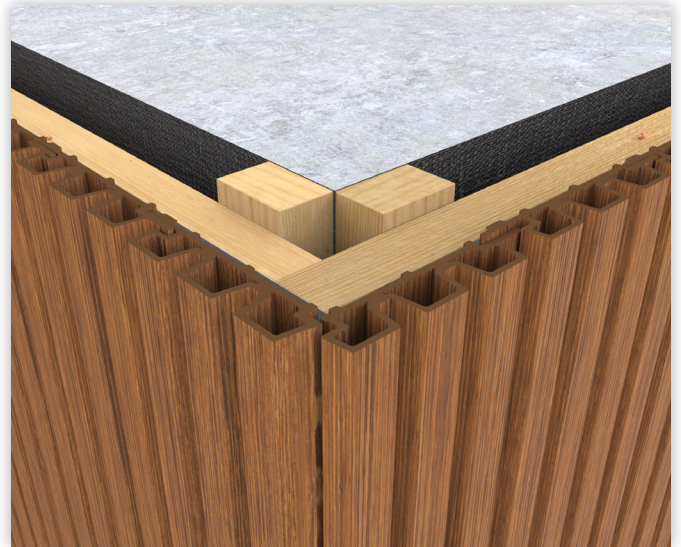
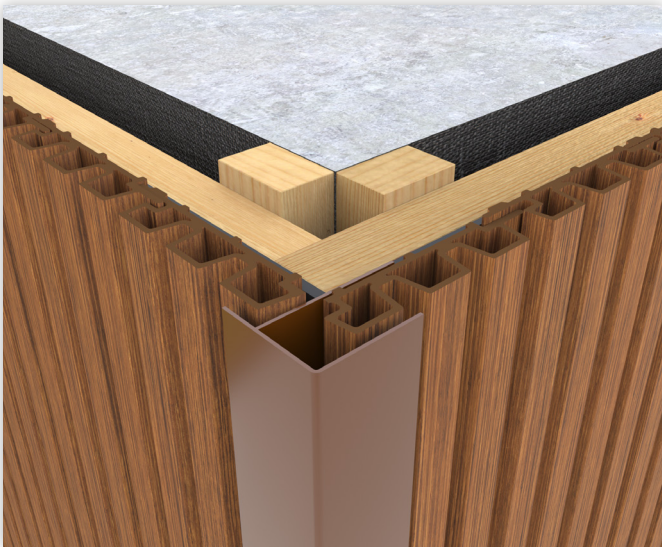

Leverbaar uit voorraad, zie pagina 5

3 - VERTICALE MONTAGE WEO® 35

3.4 - INWENDIGE HOEK MET ZETWERK

ZONDER ZETWERK

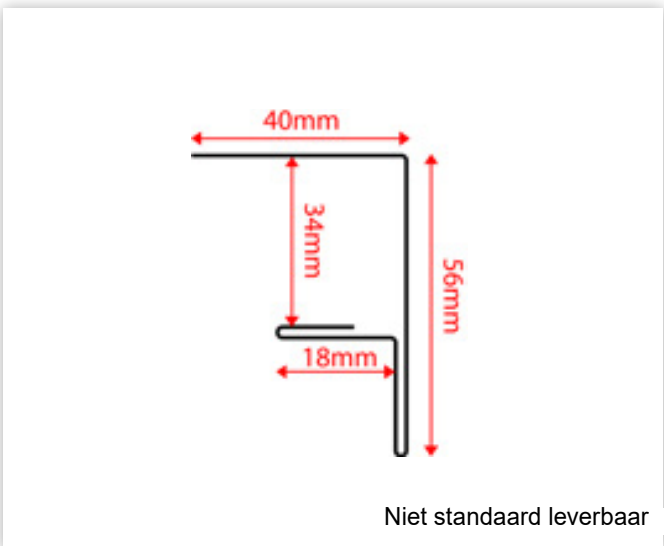
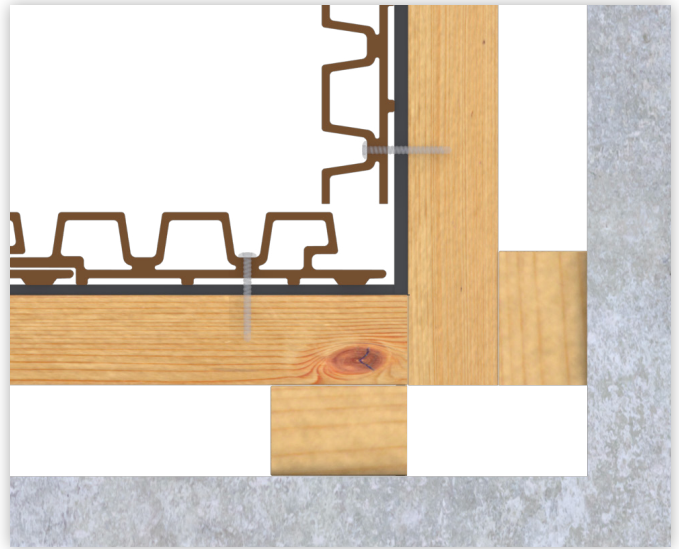
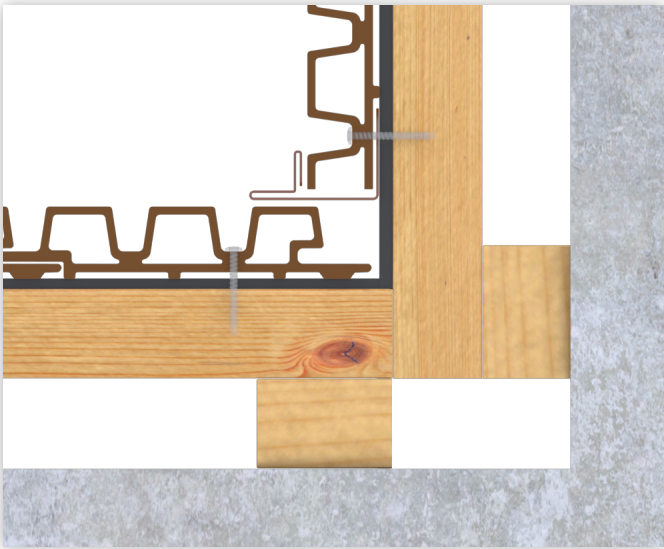
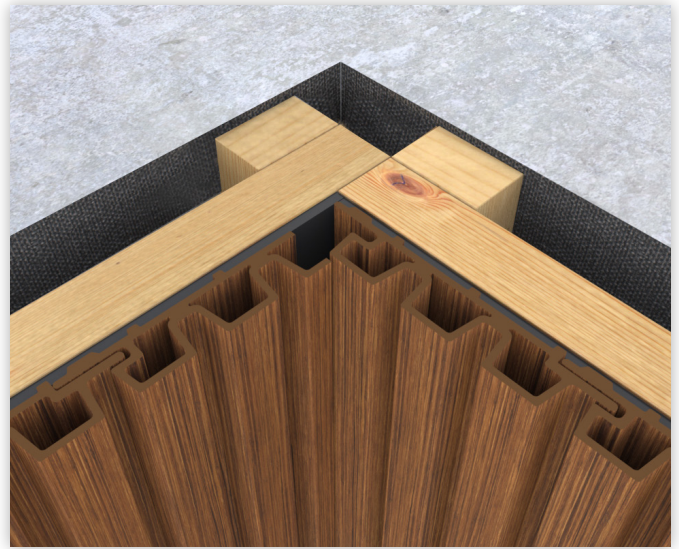
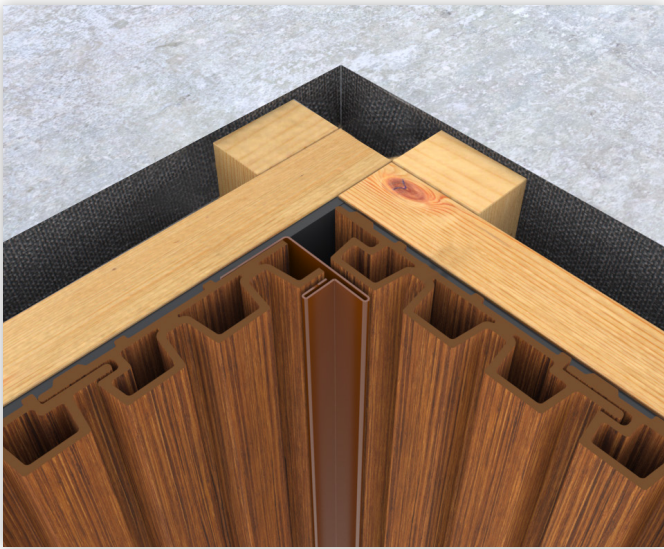

3 - VERTICALE MONTAGE WEO® 35

3.5 - EIND AFWERKING

MET STANDAARD F-PROFIEL

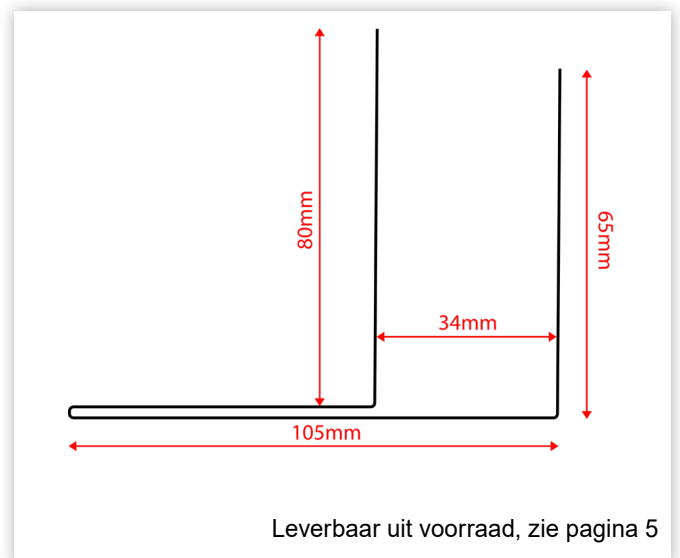
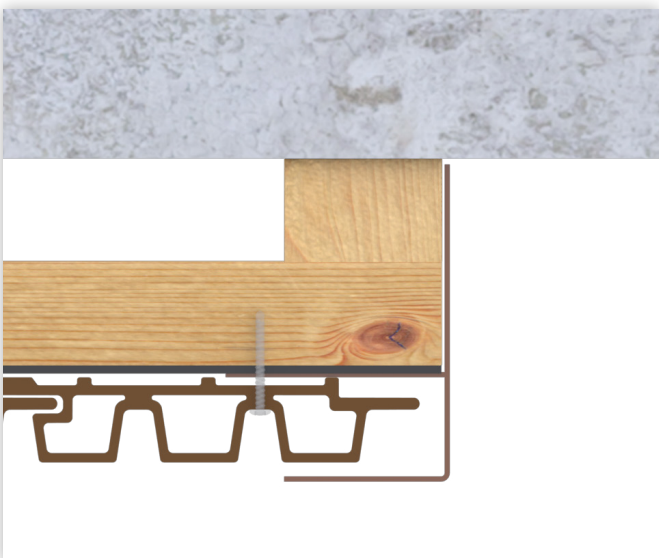
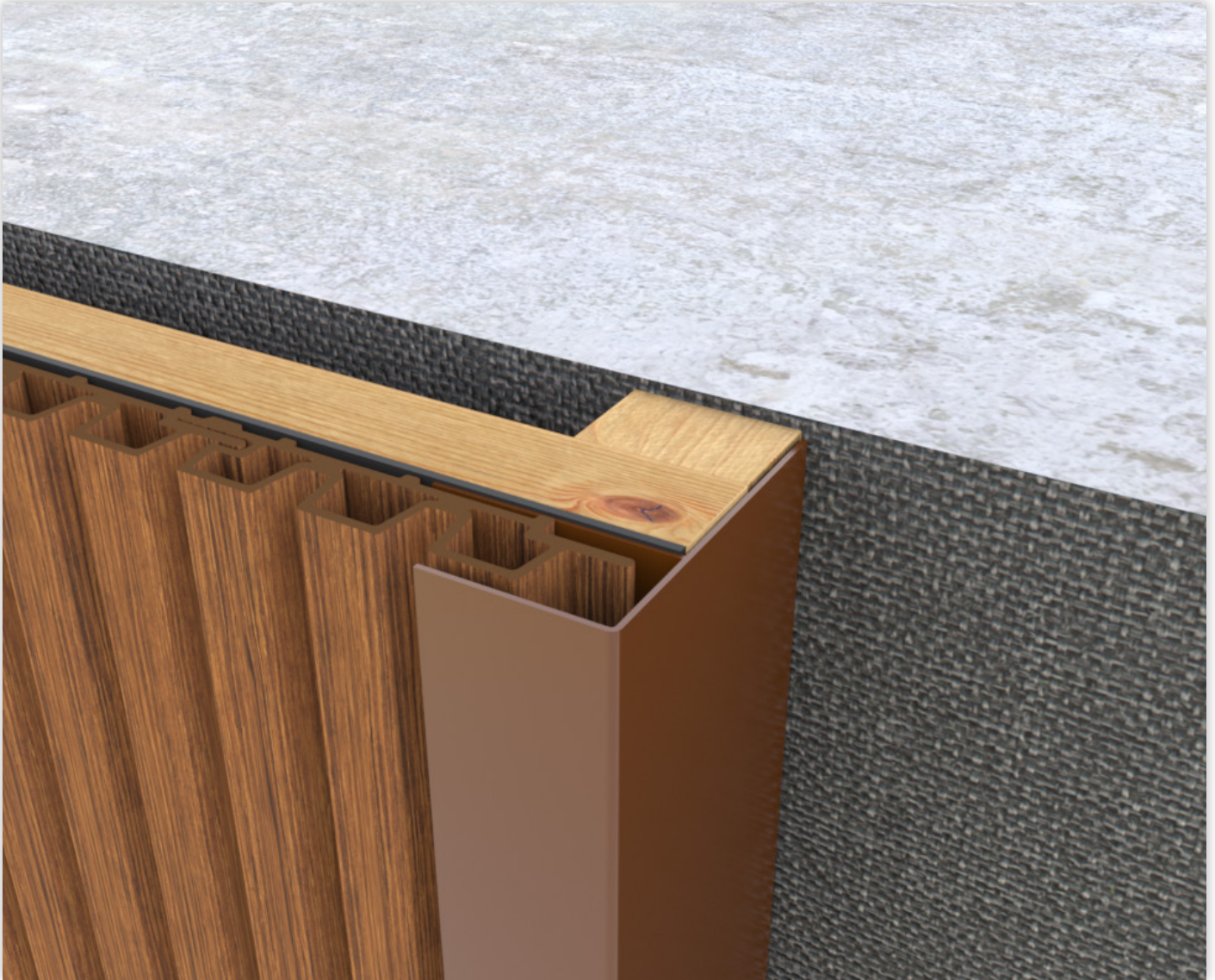

3 - VERTICALE MONTAGE WEO® 35

3.6 - HORIZONTAAL ZETWERK

VOOR AFWATERING EN VERNTILATIE

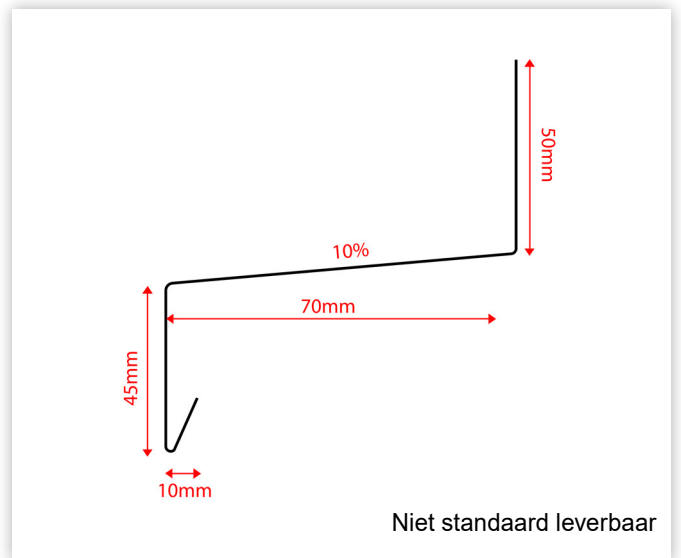
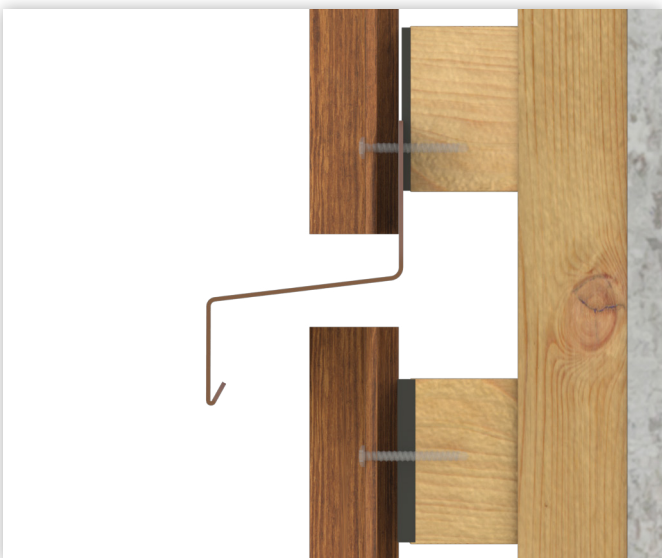

3 - VERTICALE MONTAGE WEO® 35

3.7 - VERTICAAL ZETWERK

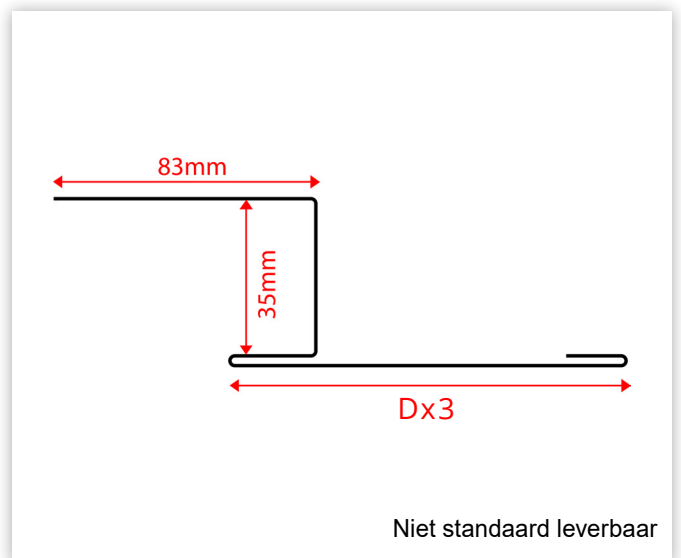
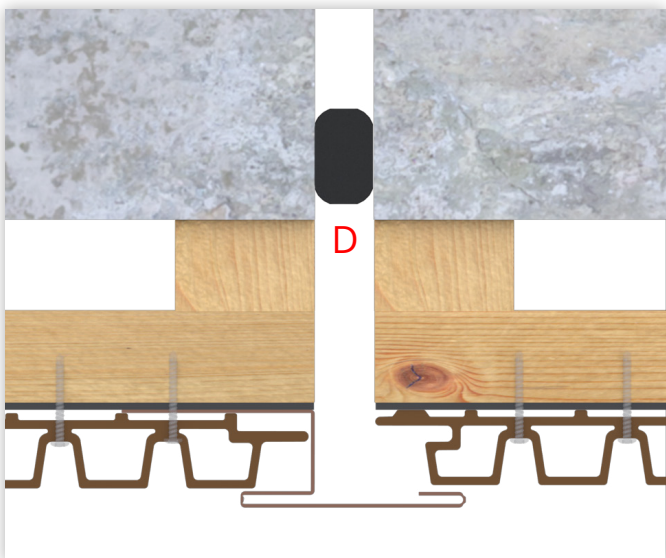

3 - VERTICALE MONTAGE WEO® 35

3.8 - VERVANGEN VAN EEN PLANK

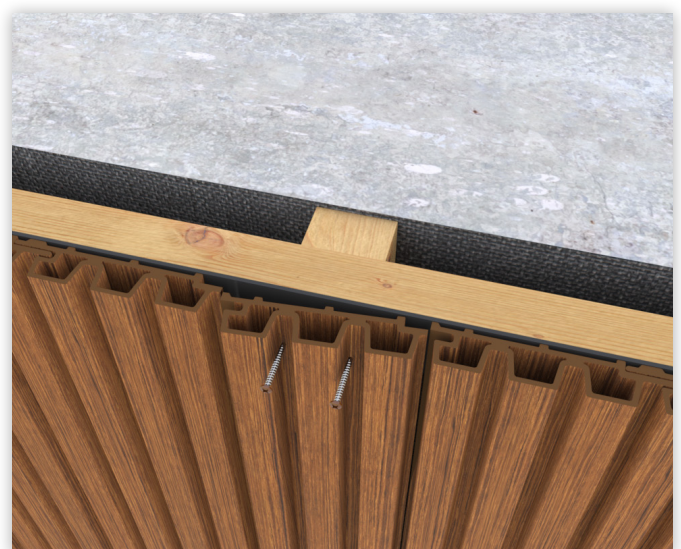
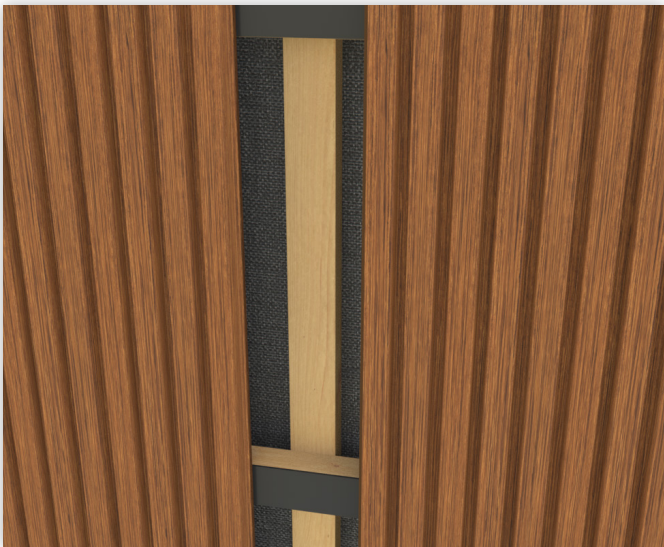
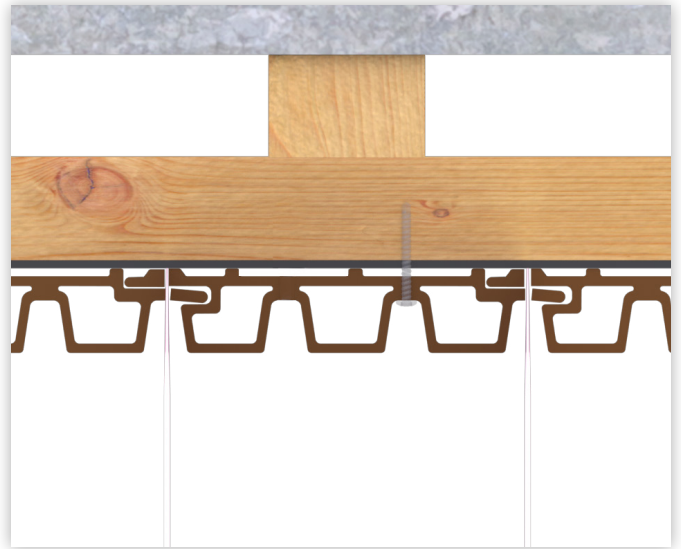
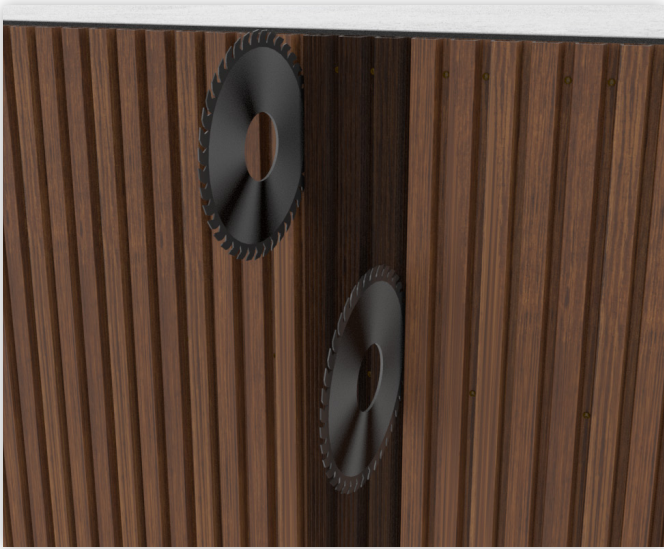

4 - HORIZONTALE MONTAGE WEO® 35

4.1 - VERTICALE MONTAGE EN AFWERKING

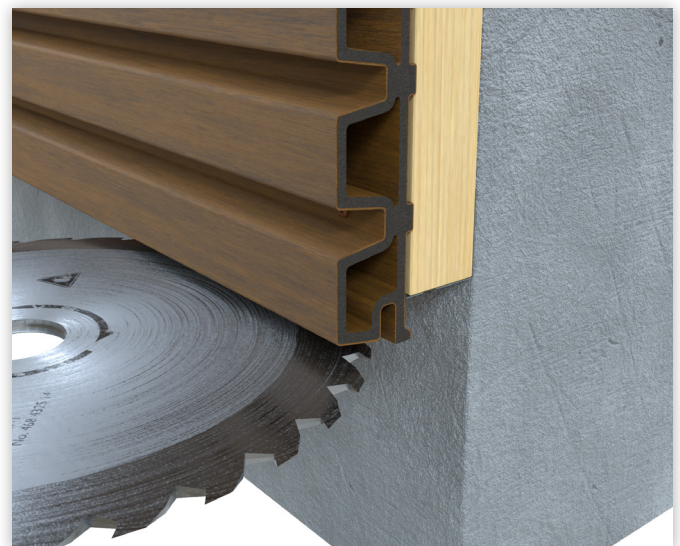
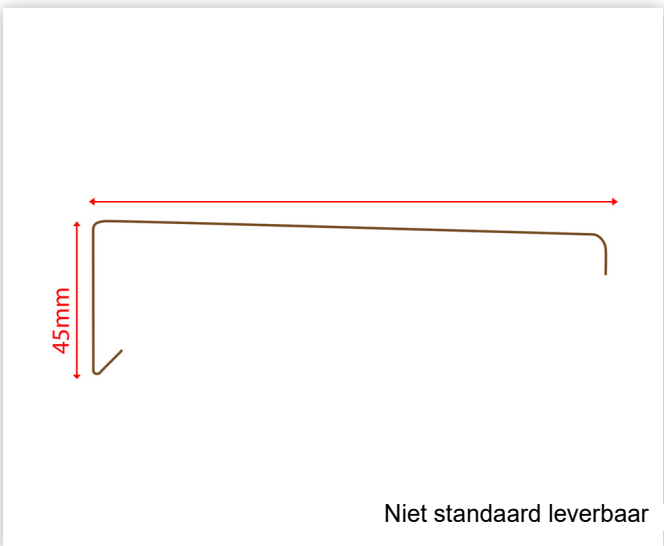
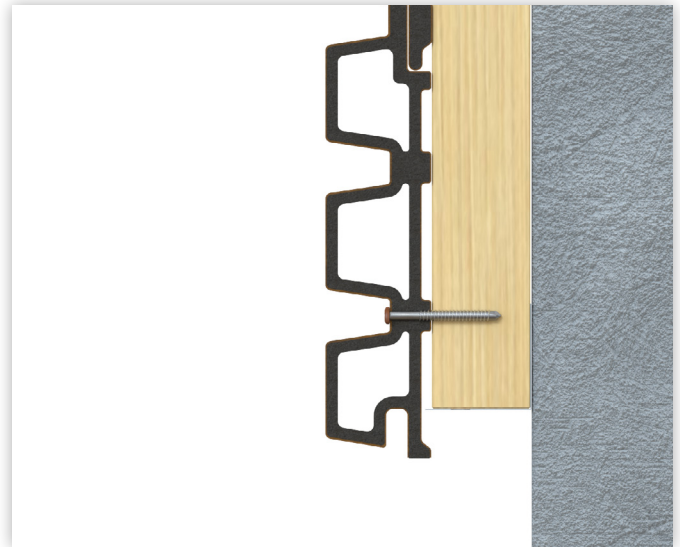
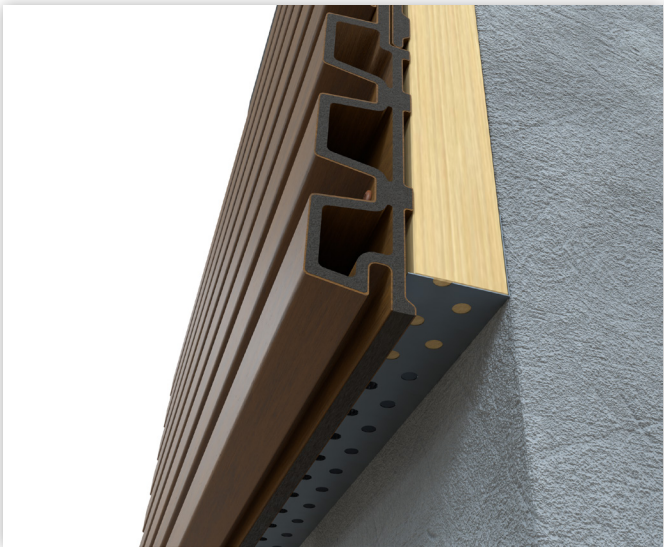
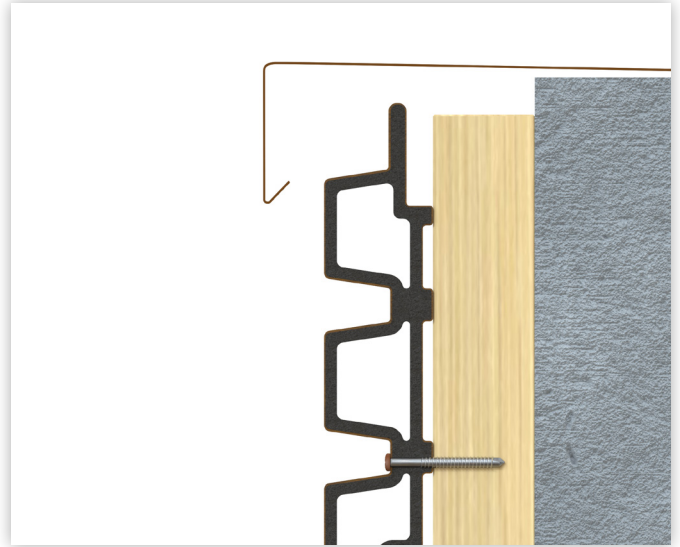

4 - HORIZONTALE MONTAGE WEO® 35

4.2 - KOPSEVERBINDINGEN

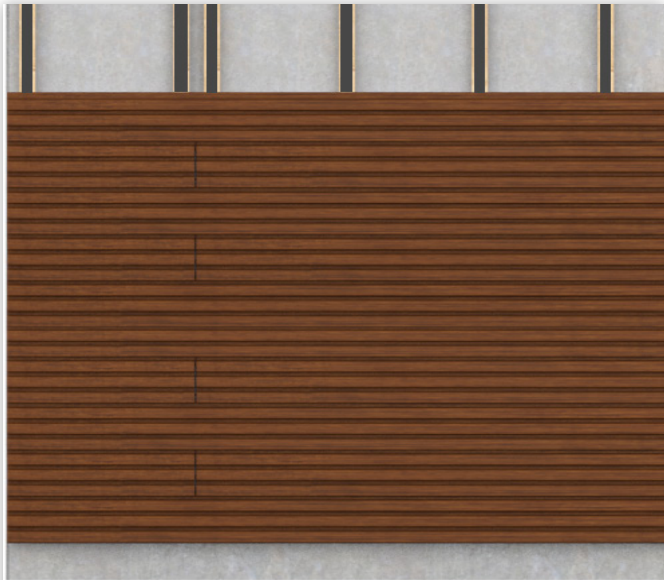

Halfsteensverband



Vastverband



4 - HORIZONTALE MONTAGE WEO® 35

4.3 - UITWENDIGE HOEK MET STANDAARD F-PROFIEL

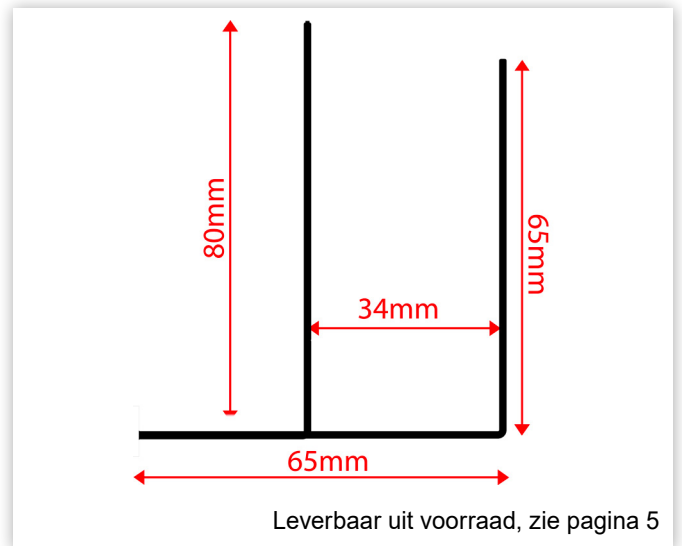
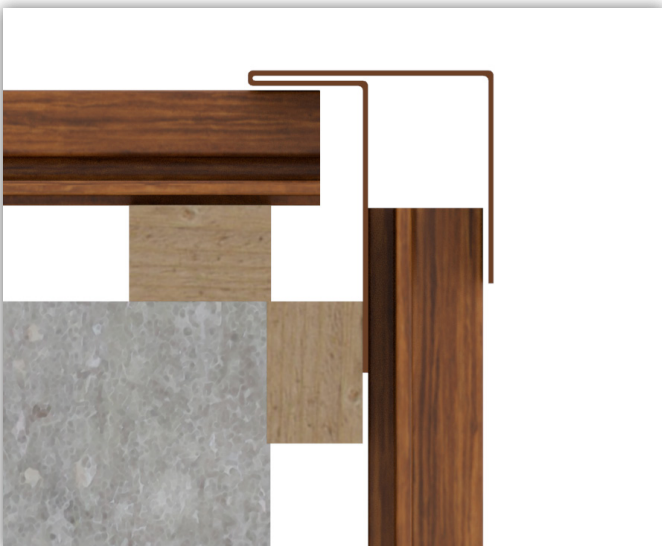
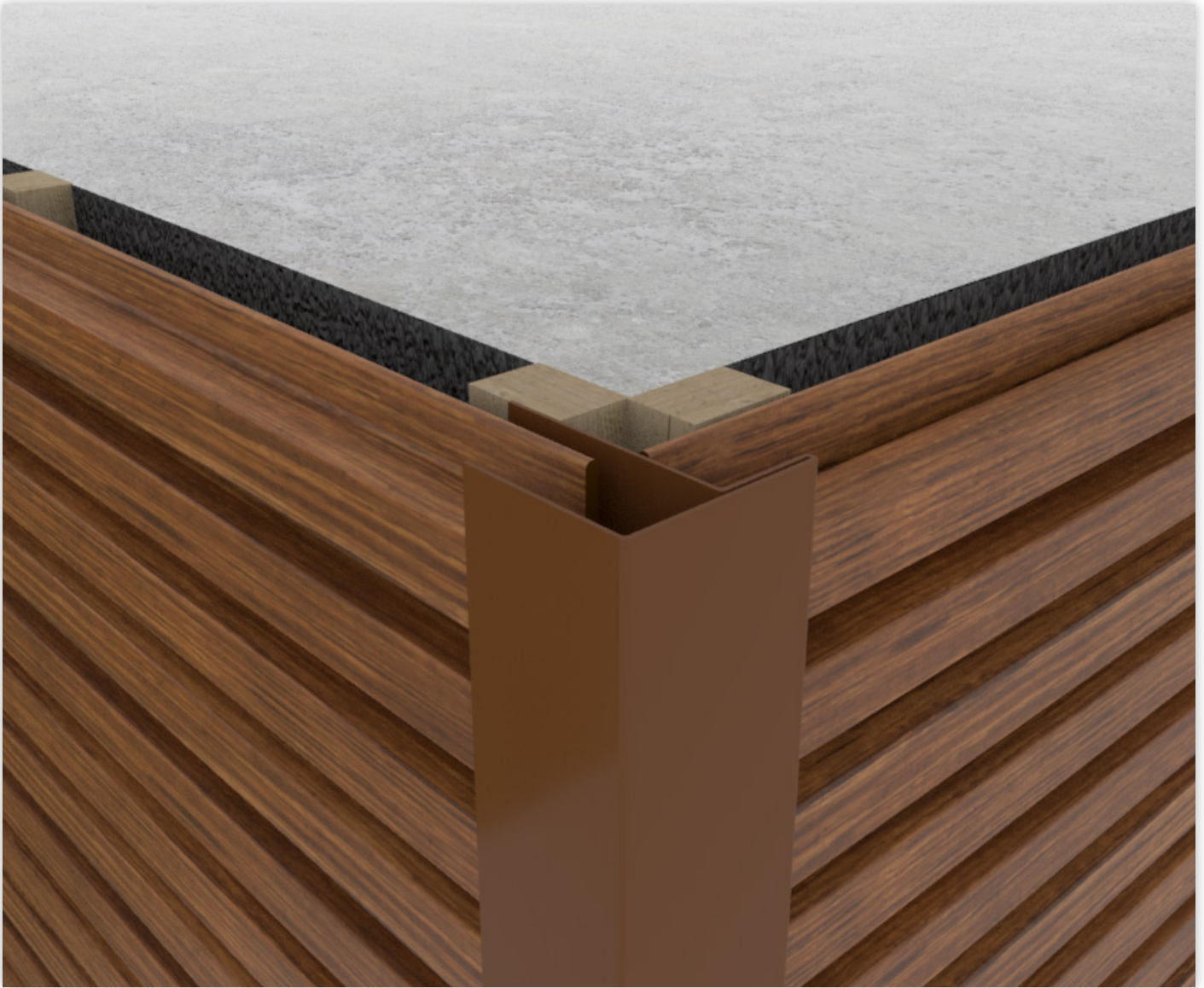

4 - HORIZONTALE MONTAGE WEO® 35

4.4 - INWENDIGE HOEK MET ZETWERK

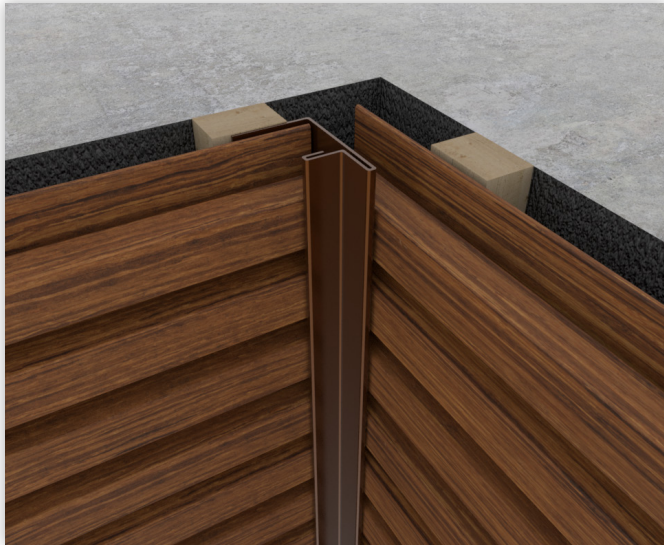

ZONDER ZETWERK

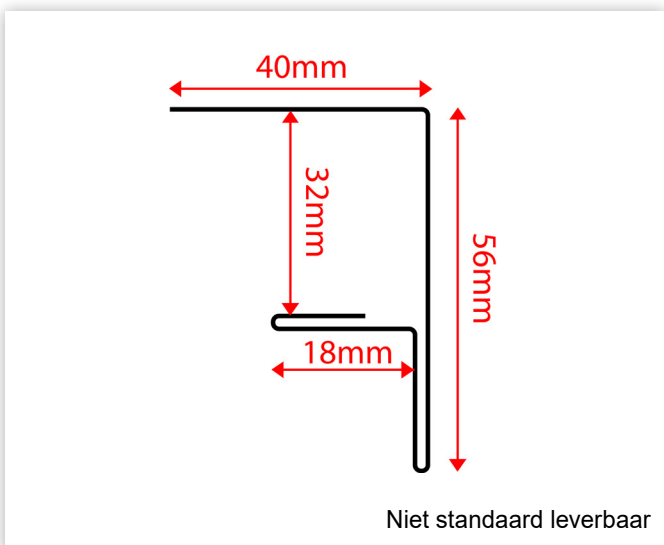
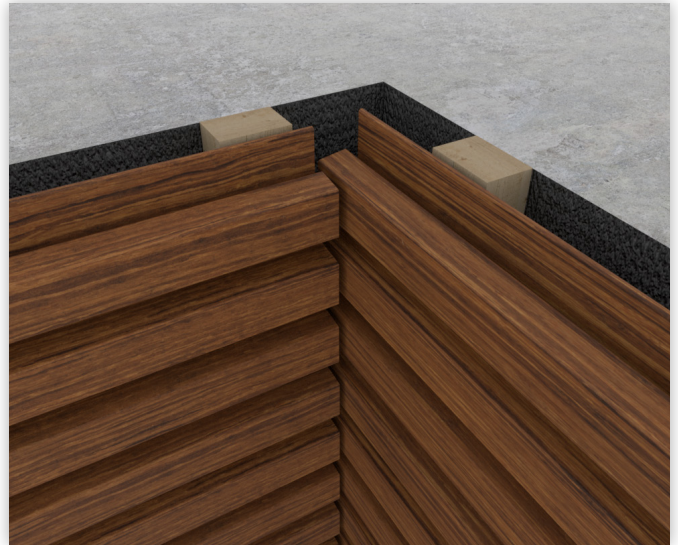

4 - HORIZONTALE MONTAGE WEO® 35

4.5 - EIND AFWERKING

MET STANDAARD F-PROFIEL

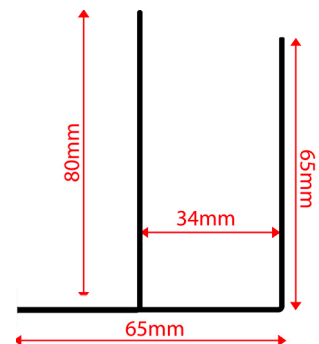
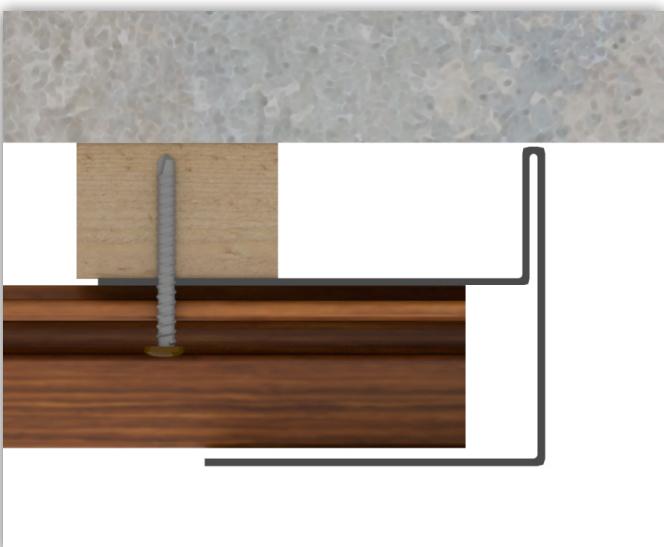
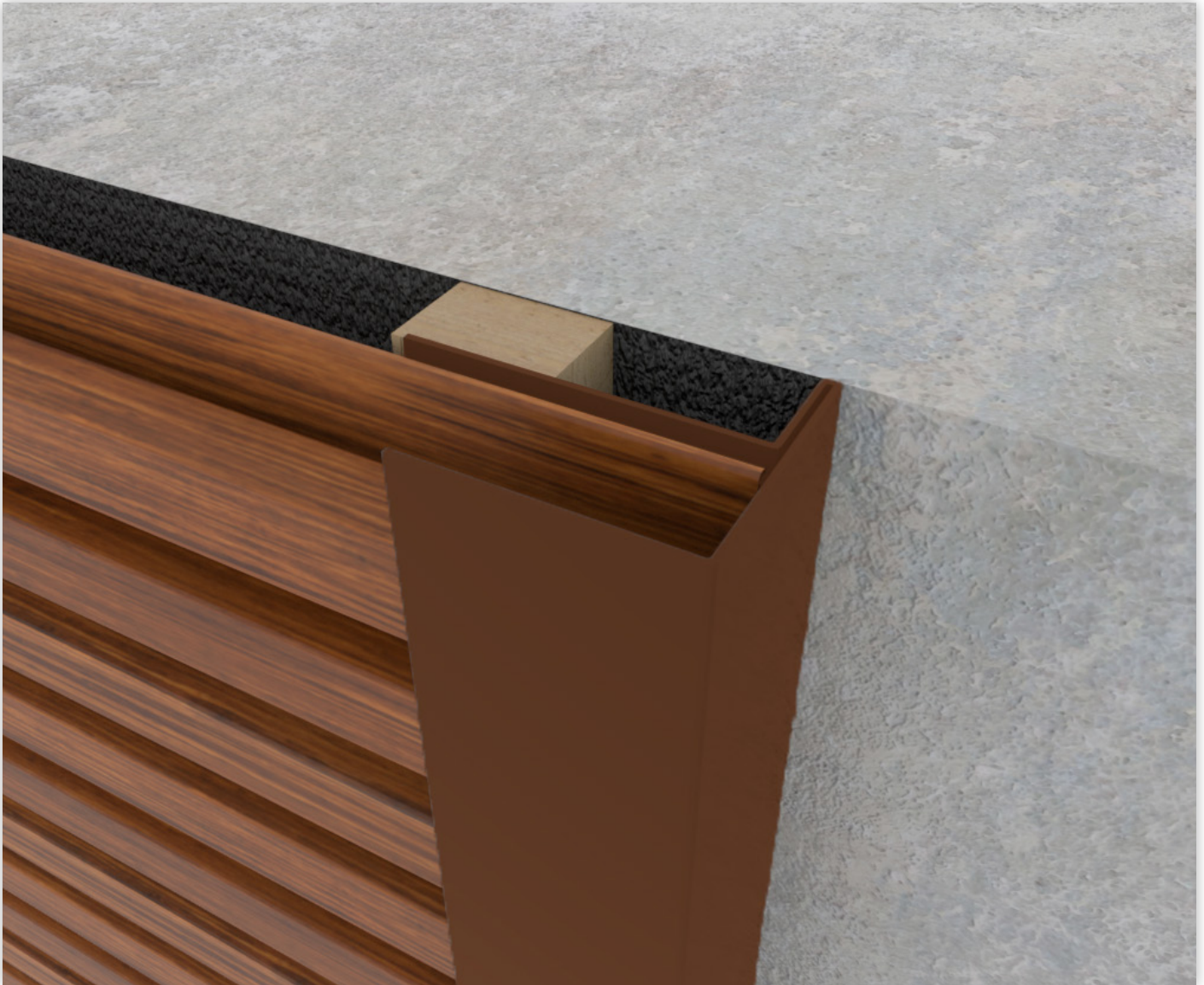

Leverbaar uit voorraad, zie pagina 5

4 - HORIZONTALE MONTAGE WEO® 35

4.6 - HORIZONTAAL ZETWERK

VOOR AFWATERING EN VENTILATIE

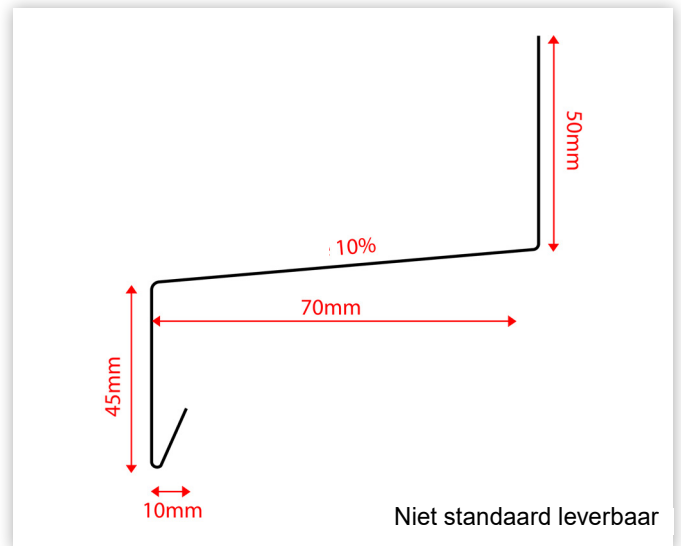
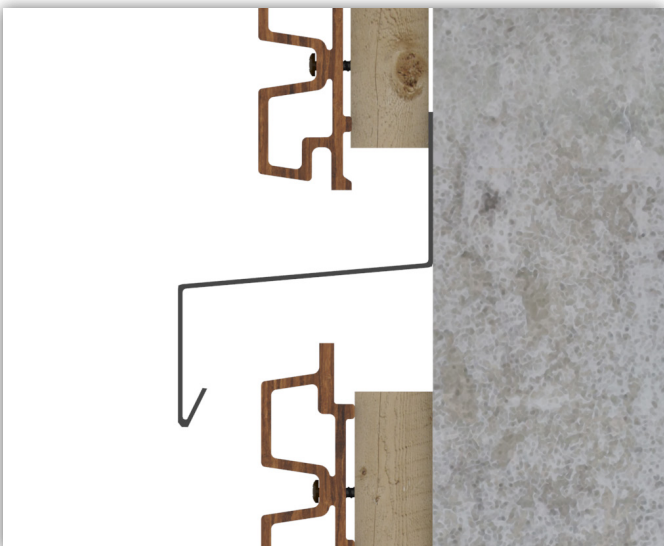

4 - HORIZONTALE MONTAGE WEO® 35

4.7 - VERTICAAL ZETWERK

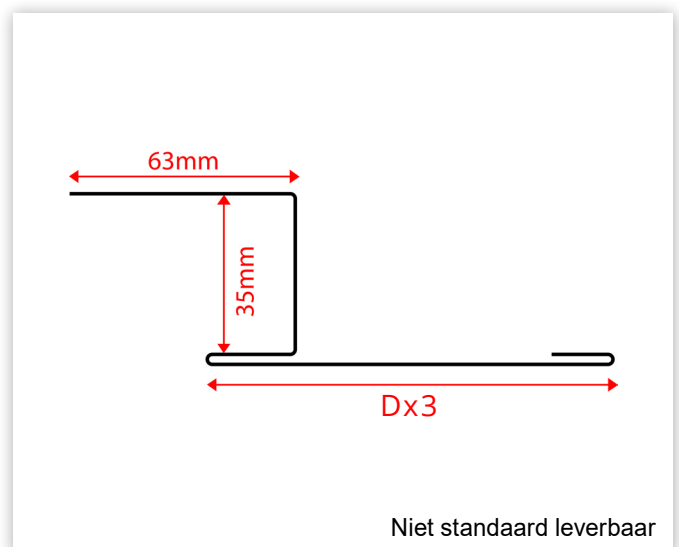
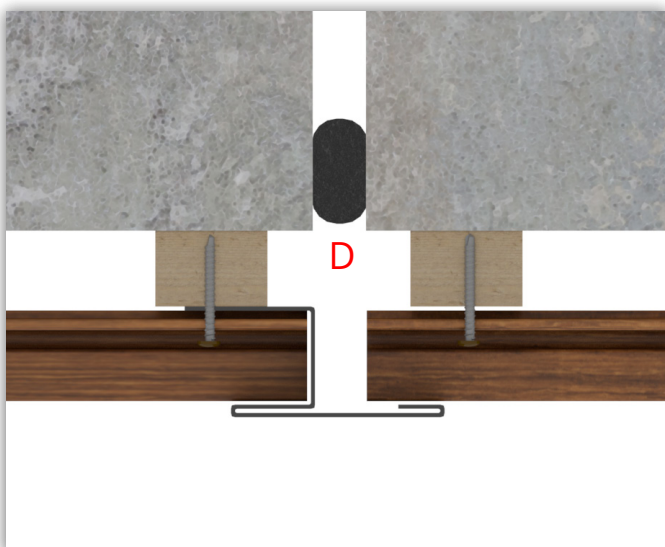

4 - HORIZONTALE MONTAGE WEO® 35

4.8 - VERVANGEN VAN EEN PLANK

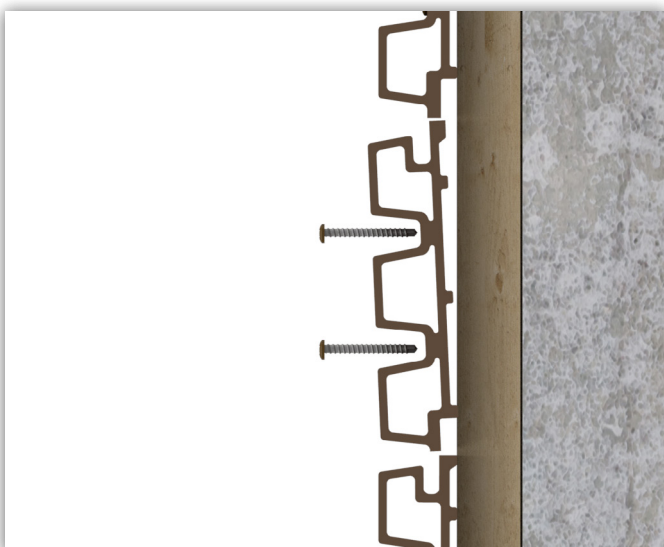
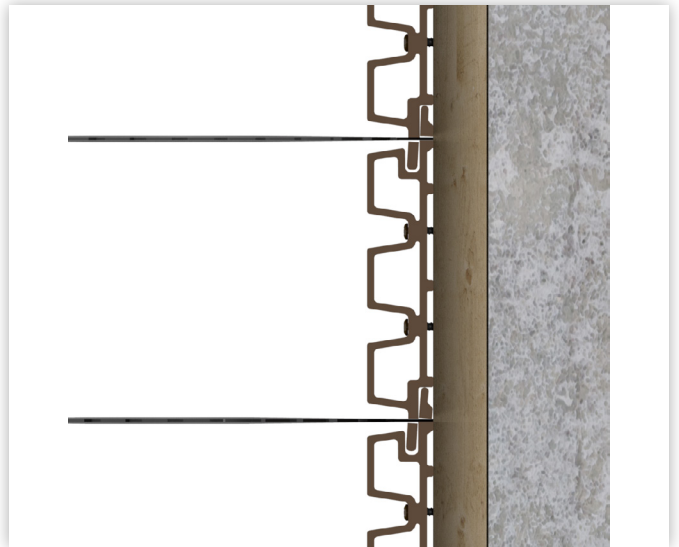
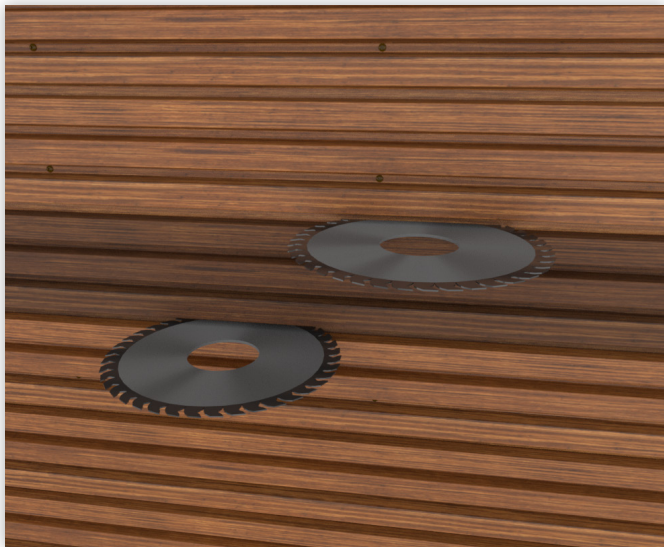

Fiberdeck[®]

fiberdeck.nl